



Made in Germany, designed in Austria



# OBJEKTKATALOG

## WETTERSCHUTZLÖSUNGEN FÜR DIE AUSSENGASTRONOMIE

# SHADE Schatten-Systeme

Das Original seit 2012





# INHALT

V2024.01

|                                    |         |
|------------------------------------|---------|
| Das Beschattungssystem der Zukunft | 04 - 05 |
| Ein System, viele Möglichkeiten    | 06 - 07 |
| <b>SHADE<sup>INOX</sup></b>        | 08 - 11 |
| <b>SHADE<sup>CUBE</sup></b>        | 12 - 15 |
| <b>SHADE<sup>STRUCTURE</sup></b>   | 16 - 19 |
| <b>SHADE<sup>MODULAR</sup></b>     | 20 - 23 |
| Tuch- und Komponentenfarben        | 24 - 25 |
| Smart-Home & Motorisierung         | 26 - 27 |
| Digitaldruck                       | 28 - 29 |
| Referenzobjekte <b>SHADE</b>       | 30 - 35 |



Mit einem **SHADE** entspannte Stunden im Freien genießen - denn, Menschen lieben es, ihre Zeit draußen zu verbringen!

**SHADESIGN.** entwickelt, produziert und vertreibt international innovative Sonnenschutzlösungen auf höchstem Design- und Qualitätsniveau. Das Unternehmen verbindet hochmoderne Fertigung mit einer sehr großen Auswahl an Stoffen sowie Stoffqualitäten – alles aus einer Hand und made in Germany.



Die  
großen  
Marken in  
Deutschland  
2023



Mit Leidenschaft Schatten schaffen

# Draußen ist das neue Drinnen

Die Anforderungen an individuelle Sonnenschutzlösungen sind sowohl optisch als auch qualitativ hoch – mit Massenware lassen sich anspruchsvolle Kundenwünsche kaum erfüllen. Mit den passgenauen und variabeltem **SHADE Schatten-System** schafft **SHADESIGN** eine innovative, attraktive und lukrative Erweiterung im Außenbereich der Gastronomie.

**SHADE** vereint die Vorteile eines fest installierten Markisensystems mit der luftigen Leichtigkeit eines filigranen Sonnensegels und lässt sich dank des modularen Aufbaus für nahezu jede Fläche einsetzen – vom Balkon über die Terrasse bis hin zu anderen Outdooroasen.

Die Tuchwelle bildet das Herzstück des **SHADE** Schatten-Systems. Bei einem **SHADE** ist diese Welle aber nicht – wie bei einer herkömmlichen Markise – statisch an der Wand befestigt, sondern wandert beim Öffnen und Schließen entlang gespannter Führungsseile mit. Wird das Segel nun von der Tuchwelle abgewickelt, sorgt eine gegenläufige Rotation der Seilkegel dafür, dass die Spannseile im gleichen Maße aufgewickelt werden. Der Effekt: Spannseil und Segel bleiben in jeder beliebigen Zwischenposition des Segels straff gespannt. Das Segel lässt sich innerhalb nur weniger Sekunden selbsttätig ausrollen, ebenso rasch und kraftschonend verläuft das anschließende Wiedereinrollen.

Zu den Standardmodulen innerhalb des **SHADE**-Systems zählen **SHADE<sup>INOX</sup>**, **SHADE<sup>STRUCTURE</sup>** und **SHADE<sup>CUBE</sup>**. Allen Modellen gemeinsam ist die Verarbeitung hochwertiger Materialien, dazu zählt zum Beispiel **V2A Edelstahl – rostfrei und sehr belastbar** – für die Rahmenkonstruktion sowie ein speziell entwickeltes Tuch, das reißfest sowie formstabil ist und sich durch extreme Langlebigkeit auszeichnet.

## Mehr Gäste - mehr Erträge!



**Winddynamisch durch  
frei schwebende Aufhängung**

(Windwiderstandsklasse 3 getestet nach DIN EN 13561: 2009-01)



**Ganzjährig einsetzbar**



**Bei Regen einsetzbar,  
selbstentwässernd ab ca. 8**

**Grad Neigung** (Widerstand gegen  
Wasseransammlung Klasse 2 nach DIN EN 13561)



**Hoher UV-Schutz UPF 50+**



**CE-zertifiziertes Produkt**

(DIN EN 13561: 2009-01)



**SHADESIGN.** Fachpartner -  
ganz in Ihrer Nähe

Bei unseren Fachpartnern erhalten Sie eine  
umfassende und kompetente Beratung zu  
unserem **SHADE** Schatten-System.

Ihren passenden Fachhändler finden Sie hier:  
[www.shadesign.de/sd-handlersuche](http://www.shadesign.de/sd-handlersuche)  
Oder kontaktieren Sie unser Inside Sales Team  
unter: [info@shadesign.com](mailto:info@shadesign.com)

So individuell wie Ihre Gäste

# Ein System - viele Möglichkeiten

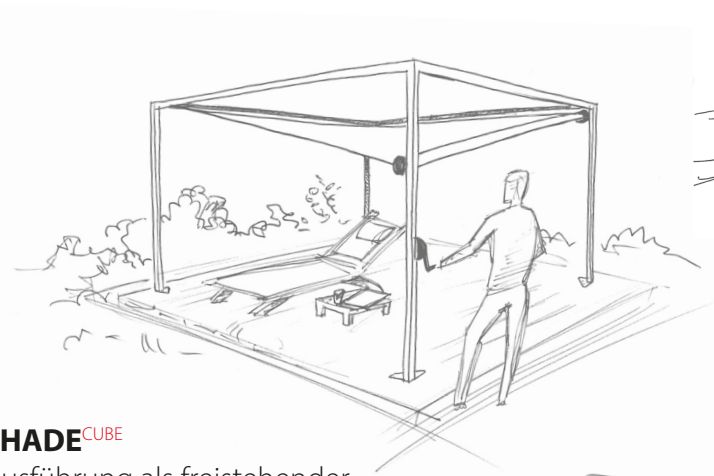

## SHADE<sup>CUBE</sup>

Ausführung als freistehender  
Sonnen- und Regenschutz

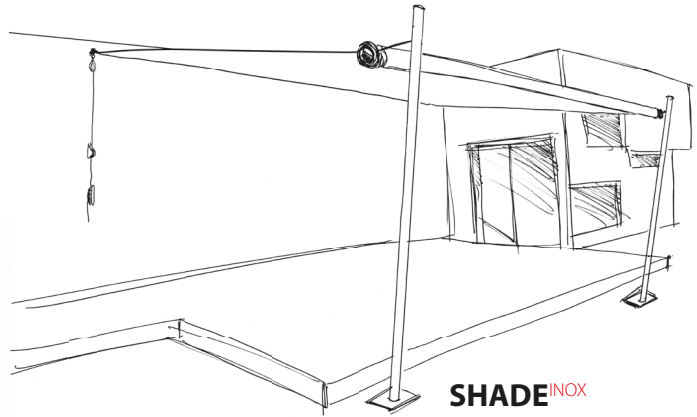

## SHADE<sup>INOX</sup>

Ausführung für Terrassen  
& große Flächen

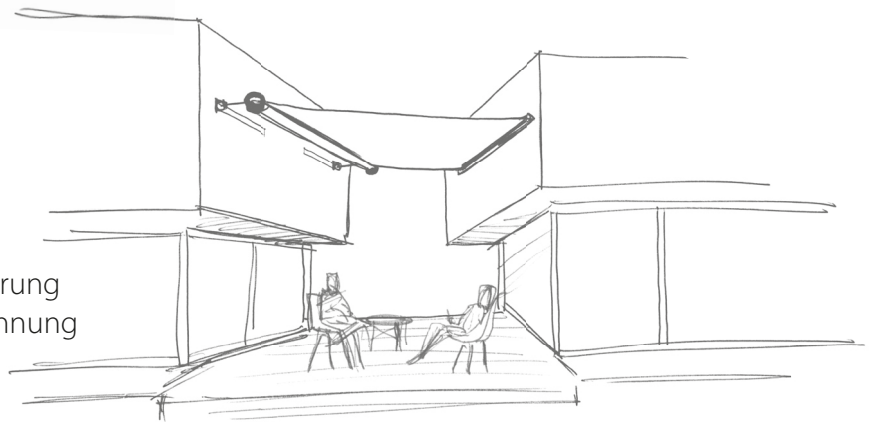

SHADE<sup>STRUCTURE</sup> | Ausführung  
Wand-zu-Wand-Verspannung

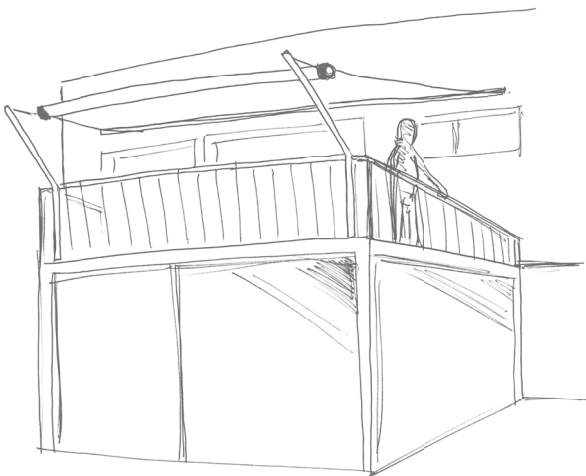

## SHADE<sup>INOX</sup>

Ausführung für Geländer und  
Balkone

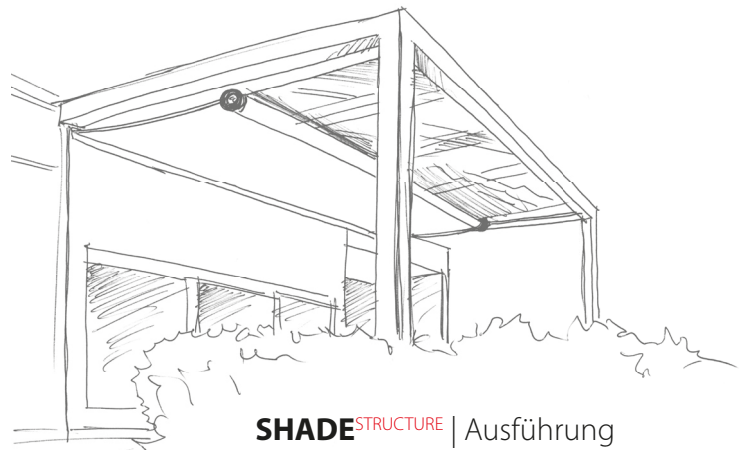

SHADE<sup>STRUCTURE</sup> | Ausführung  
als Beschattungssystem  
für Unterglaslösungen

Nie war Sonnenbaden  
entspannter!







# SHADE

# INOX



GERMAN  
DESIGN  
AWARD  
WINNER  
2024



Die  
großen  
Marken in  
Deutschland  
2023

Stellt alles in den Schatten

## SHADE<sup>INOX</sup>

Mit dem **SHADE<sup>INOX</sup>** bieten Sie Ihren Gästen eine filigrane und schöne Form der Außengastronomie. Mit einer Beschattungsfläche von 36 m<sup>2</sup> stellen Sie alles in den Schatten. Das **SHADE** bietet sämtliche Vorteile eines Sonnen- und Regenschutzes, wirkt dabei aber weder wuchtig noch erfordert es einen komplizierten Einbau. Im Gegenteil: Aufgrund der ausgeklügelten Technik profitieren Sie von einem leichten, hochstabilen Segeltuch, das sich an nahezu jede Freifläche anpassen lässt – ohne störende Gelenkarme oder Querprofile.



### Maximalmaße Einzelanlage

Breite: **6,00 m**  
Ausfall: **6,00 m**



## Montage- und Ausstattungsmerkmale

- Einzel- oder Reihenanlage
- Wand- oder Deckenbefestigung
- integrierbar in bauseitige Architektur
- Einzelkonsolen oder Konsolenschiene durchgängig
- gebürstete Bodenplatte oder Abdeckung bei sichtbaren Bodenplatten
- mit integriertem rollbarem Schutzdach
- Optional mit integrierter Höhenverstellung in der Säule (auch beidseitig möglich)
- gekröpfte Säulen
- manuelle oder motorisierte Bedienung
- Digital mit Wunschmotiv bedruckbar

## Die Vorteile

- + perfekte Anpassung an Ihre Gastronomieumgebung
- + hochwertiges und exklusives Design
- + extrem Windstabil
- + einmaliges Segelfeeling
- + verlängerte Saison der Außengastronomie durch ganzjährigen Einsatz
- + minimalistisches, modernes Design
- + Montagevorteile



Ausgezeichnetes Design  
& attraktiver Freiraum





# SHADE

## CUBE



Mehr Flexibilität durch freistehende Anlage

## SHADE<sup>CUBE</sup>

Erreichen Sie mit dem **SHADE<sup>CUBE</sup>** ein unvergleichliches Freiheitsgefühl und verwirklichen Sie mit dem kubischen Design ein stilvolles Ambiente. Puristisch, freistehend und selbsttragend – so schaffen Sie mit der schlanken Silhouette einen edlen Blickfang. Die integrierte Höhenverstellung der Segelmembrane schützt nicht nur gegen tiefstehende Sonne, sondern ermöglicht auch einen kontrollierten Wasserablauf. Ein Wandanschluss des **SHADE** Schatten-Systems ist mit dieser Systemvariante nicht notwendig.



### Maximalmaße Einzelanlage

Breite: **6,00 m**  
Ausfall: **6,00 m**

## Montage- und Ausstattungsmerkmale

- Einzel- oder Reihenanlage
- freistehende Anlage
- integrierbar in bauseitige Architektur
- kontrollierter Wasserablauf
- gebürstete Bodenfixierplatten
- mit integriertem rollbarem Schutzdach
- optional mit zweiter integrierter Höhenverstellung in der Säule (1x HÖV inkl.)
- manuelle oder motorisierte Bedienung
- Digital mit Wunschkennzeichnung bedruckbar

## Die Vorteile

- + perfekte Anpassung an Ihre Gastronomieumgebung
- + hochwertiges und exklusives Design
- + extrem Windstabil
- + einmaliges Segelfeeling
- + verlängerte Saison der Außengastronomie durch ganzjährigen Einsatz
- + minimalistisches, modernes Design
- + Montagevorteile



Himmliches  
Ambiente!







# SHADE

## STRUCTURE



Saison bei jedem Wetter

## SHADESTRUCTURE

Vielseitig, funktional, begeisternd: Mit dem **SHADESTRUCTURE** bieten Sie Ihren Gästen die schönste Form der Außengastronomie. Plötzliche Windböen oder aufziehendes Gewitter sind kein Problem mehr. Letzteres geht oft einher mit Niederschlag – aber den steckt das Beschattungssystem locker weg: Das wetterfeste Segeltuch kann auch als Regenschutz genutzt werden. Es besteht aus hochfestem Polyester mit beidseitiger PU-Beschichtung. Das Material ist sehr leicht, schmutzabweisend und lässt sich ohne Kraftaufwand leichtläufig Ein- und Ausrollen.



### Maximalmaße Einzelanlage

Breite: **6,00 m**  
Ausfall: **6,00 m**

## Montage- und Ausstattungsmerkmale

- Einzel- oder Reihenanlage
- Decken- oder Wandkonsole
- integrierbar in bauseitige Architektur
- kontrollierter Wasserablauf
- keine Säulen notwendig
- mit integriertem rollbarem Schutzdach
- perfekte Unterglasbeschattung
- manuelle oder motorisierte Bedienung
- Digital mit Wunschkennzeichnung bedruckbar

## Die Vorteile

- + perfekte Anpassung an Ihre Gastronomieumgebung
- + hochwertiges und exklusives Design
- + extrem Windstabil
- + einmaliges Segelfeeling
- + verlängerte Saison der Außengastronomie durch ganzjährigen Einsatz
- + minimalistisches, modernes Design
- + Montagevorteile



Für große  
Momente im Freien





# SHADE

## MODULAR



So individuell wie Ihre Gäste

## SHADE<sup>MODULAR</sup>

Mit den **SHADE<sup>MODULAR</sup>** Varianten erreichen Sie maximale Flexibilität bei der Gestaltung Ihrer Außengastronomie. Schaffen Sie einen großflächigen Sonnenschutz für maximale Bestuhlungsfläche sowie eine behagliche Atmosphäre. Neben den zahlreichen Anwendungsmöglichkeiten und der Farbvielfalt des Tuchs stehen mit der Wahl verschiedener Farben für Einzelkomponenten – Weißaluminium, Weiß und Anthrazit – weitere Möglichkeiten zur individuellen Gestaltung zur Verfügung. Alles Ton-in-Ton für ein stimmiges Gesamtbild oder mit farbigen Highlights Akzente setzen – erlaubt ist, was gefällt!



### Maximalmaße Einzelanlage

Breite: **6,00 m**  
Ausfall: **6,00 m**

## Montage- und Ausstattungsmerkmale

- Einzel- oder Reihenanlagen, auch gegenüberliegend
- Decken- oder Wandkonsolen
- integrierbar in bauseitige Architektur
- kontrollierter Wasserablauf
- gekröpfte Säulen
- Säulen mit integrierter Höhenverstellung
- Kombinationen aus verschiedenen Säulentypen oder Spannelementen
- mit integriertem rollbarem Schutzdach
- flexible Gestaltungsmöglichkeiten
- manuelle oder motorisierte Bedienung
- Digital mit Wunschmotiv bedruckbar

## Die Vorteile

- + perfekte Anpassung an Ihre Gastronomieumgebung
- + hochwertiges und exklusives Design
- + extrem Windstabil
- + einmaliges Segelfeeling
- + verlängerte Saison der Außengastronomie durch ganzjährigen Einsatz
- + minimalistisches, modernes Design
- + Montagevorteile



Farbbeschichtung - ganz wie Sie es wollen

# Tuch- und Komponentenfarben

Das **SHADE** Segeltuch wurde speziell für die hohen Anforderungen von **SHADE** Schatten-Systemen entwickelt. Das Tuch ist sehr leicht, schimmelresistent imprägniert, absolut wasserdicht, schmutzabweisend und bietet mit einem Wert von **UPF 50+** einen hohen Schutz gegen gesundheitsschädliche UV-Strahlung. Die UV-Stabilisierung sorgt dauerhaft für hohe Reißfestigkeit und satte Farben. Das erweitert die Gestaltungsmöglichkeit, sodass individuelle Beschattungsanlagen leicht realisiert werden können.

Neben den unterschiedlichen Anwendungsmöglichkeiten und den verschiedenen Tuchfarben der **SHADE** Schatten-Systeme, stehen Ihnen als weitere Individualisierungsmöglichkeit Feinstruktur-Farbbeschichtungen (Weißaluminium, Weiß & Anthrazit) für einen Großteil der Einzelkomponenten zur Verfügung. So fügt sich Ihr **SHADE** Schatten-System perfekt in Ihr Ambiente ein. Unauffällig, oder als visuelles Highlight. Ganz wie Sie es wollen!



## **Anthrazit** (RAL 7016)

Feinstruktur, HWF, Tiefmatt



## **Weiß** (RAL 9016)

Feinstruktur, HWF, Tiefmatt



## **Weißaluminium** (RAL 9006)

Feinstruktur, HWF, Eisenglimmer, Tiefmatt



### **Material**

Polyester hochfest

### **Beschichtungsart**

Polyurethan

### **Eigenschaften**

schmutzabweisend  
wasserdicht | fungizid  
ausgerüstet | UV-stabilisiert



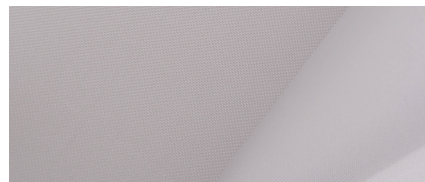

**Weiß** / ähnlich RAL 9003



**Beige** / ähnlich RAL 1015



**Sand** / ähnlich RAL 1019

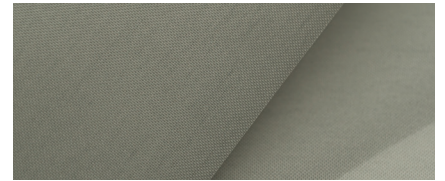

**Grau** / ähnlich RAL 7042



**Silber** / ähnlich RAL 9006

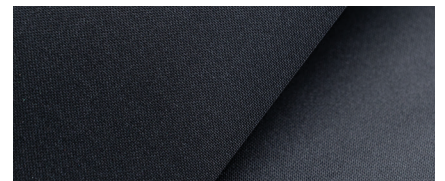

**Anthrazit** / ähnlich RAL 7016

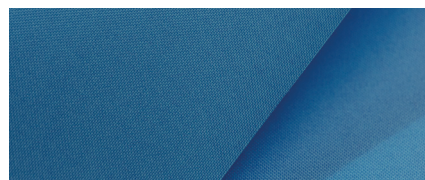

**Taubenblau** / ähnlich RAL 5014



**Gelb** / ähnlich RAL 1003



**Weißgrün** / ähnlich RAL6019



**Apfelgrün** / ähnlich Pantone 2293

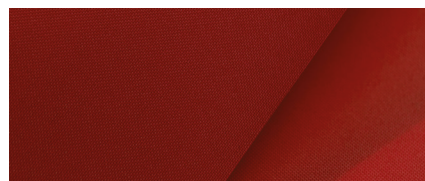

**Karminrot** / ähnlich RAL 3002

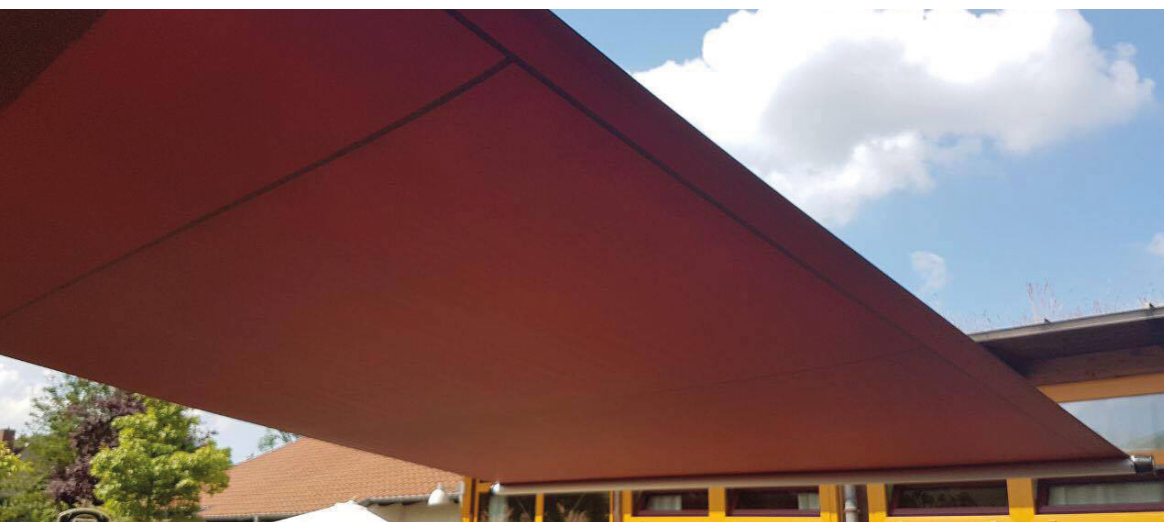



## SMART HOME

so steuern Sie smart

Bedienen Sie Ihre SHADE-Anlage mit dem Centro-Home-Gateway in Verbindung mit der Centro Home App. So können Sie Ihren Sonnenschutz bequem über das Smartphone und Tablet auf Basis von iOS und Android steuern, egal ob direkt vor Ort oder per Fernzugriff von unterwegs.

Das SHADE auf Knopfdruck

# Smart Home für Ihren Außenbereich

Die neue zentrale Hausautomation von elero. **SHADE** goes SMART.



Mit dem Centero-Home-Gateway in Verbindung mit der Centero Home App können auch Sie Ihre **SHADE-Anlage** bequem über das Smartphone und Tablet auf Basis von iOS und Android steuern, egal ob direkt vor Ort oder per Fernzugriff von unterwegs. Neben der Steuerung des **SHADEs** lassen sich auch Beleuchtung, Bewegungsmelder, Rauchmelder, Fensterkontakte, Heizkörper-Thermostate oder Temperatursensoren einbinden.

Komfortable Bedienung der App mit Szenen- und Task-Bildungen, Gruppenbefehlen und Zeitsteuerung runden nebst dem integrierten Wetter-Widget das System perfekt ab.



Funkhandsender als 1- oder 6-Kanal erhältlich

Mit einem In-App-Upgrade zu Centero Home Plus können weitere Funktionen freigeschaltet werden, ohne dass dazu die Hardware getauscht werden muss. Sonos Lautsprecher, Osram Lightify, Netatmo Wetterstationen und weitere Smart-Home-Anwendungen können vernetzt werden. Nicht zuletzt lässt sich Centero Home Plus über Amazon Alexa steuern.



Auch fürs Auge ein Genuss

# Individualisieren Sie Ihr **SHADE-System**

Individualisieren Sie Ihre SHADE Beschattungsanlage ganz nach Ihren Wünschen! Ein eigenes Design oder mit Ihrem Logo, bei unserem Digitaldruck sind keine Grenzen gesetzt.

Unsere Bedruckungen sind UV-beständig und farbecht, sodass ihnen Sonne, Wind und Wetter nur wenig anhaben können. Machen Sie Ihren Wetterschutz zu einem "Eyecatcher", ein einzigartiger Blickfang mit Fernwirkung, der Gäste anzieht.

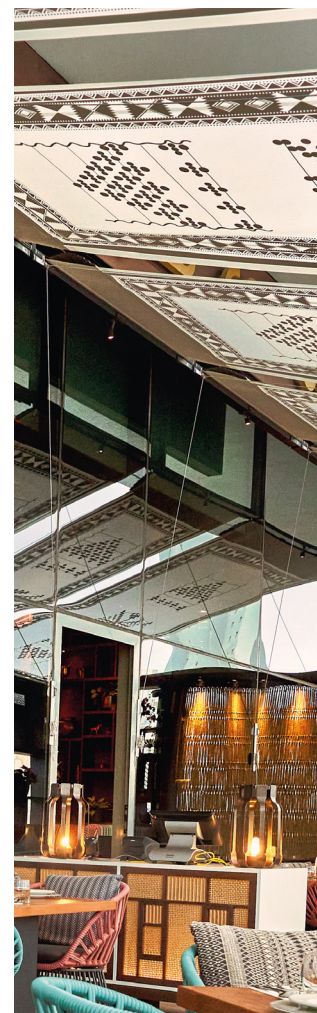



So individuell wie Ihre Gäste - gerne erstellen wir nach Ihren Wünschen wie z.B. Logo oder Muster eine Visualisierung des Tuches. So haben Sie schon im Vorfeld eine genaue Vorstellung von Ihrer zukünftigen und individuellen Sonnenschutzlösung.



Restaurant Amiti Noura – Kuwait

## SHADESTRUCTURE

SHADESTRUCTURE ist die optimale Lösung, wenn eine Beschattung von Wand zu Wand, beispielsweise für einen Innenhof, gefragt ist.

Dank des umfangreichen Zubehörs kann das Segel unkompliziert angebracht werden und sorgt im Handumdrehen für angenehmen Schatten.

Wer auf der Suche nach einer leistungsstarken und leicht zu händelnden Unterglasbeschattung ist, dem empfiehlt sich SHADESTRUCTURE ebenfalls.

Das Sonnensegel lässt sich unter Terrassenüberdachungen direkt an der Wand anbringen und sorgt an heißen Tagen für wirkungsvollen Schutz.



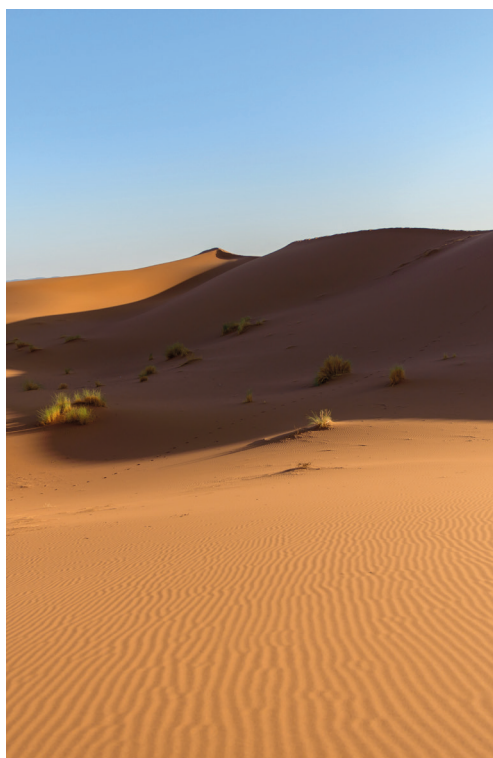

Restaurant Happinger Hof – Rosenheim, Deutschland

## SHADESTRUCTURE

Die Funktionalität und Lebenserwartung eines Sonnensegels hängen in erheblichem Maße von Qualität und Ausrüstung des verwendeten Tuches ab.

Beim **SHADE** besteht das Gewebe aus hochfestem Polyester mit einer beidseitigen PU-Beschichtung. Das niedrige Flächengewicht dieses Materials begünstigt eine leichtgängige Funktion des Systems. Der gezielt für hohe Anforderungen entwickelte Stoff zeichnet sich u. a. durch Schimmelresistenz und eine sehr gute UV- sowie Wasserdruckbeständigkeit aus.

Alle für **SHADE** verwendeten Stoffe besitzen einen UPF-Wert (Ultraviolet Protection Factor) von 50+. Das bedeutet, dass die Gewebe weniger als ein Fünfzigstel der UV-Strahlung, also maximal zwei Prozent, durchlassen. Im Umkehrschluss werden 98 Prozent des gesundheitsschädlichen UV-Lichtes sicher abgeblockt.

Die aufwändige UV-Stabilisierung sorgt darüber hinaus für dauerhaft hohe Reißfestigkeit und satte, nicht verblassende Farben, so auch beim Digitaldruck.





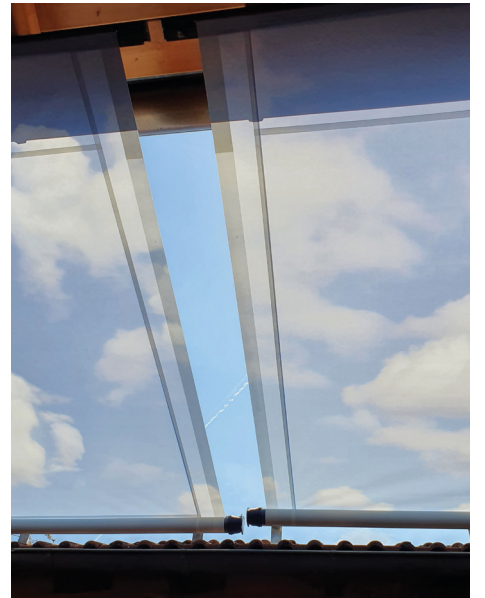



Restaurant La Maison de Bacon – Côte d'Azur, Frankreich

# SHADEMULTI



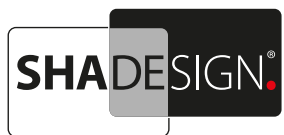

Passion for shade

**SHADESIGN GmbH**

Bruckmühler Straße 29 | D - 83052 Bruckmühl - Heufeld

Tel.: +49 (0) 8061 989 45 - 0 | [info@shadesign.com](mailto:info@shadesign.com) | [www.shadesign.com](http://www.shadesign.com)



Für Druckfehler und Irrtümer wird keine Haftung übernommen. Technische Änderungen vorbehalten.